

6月のアカデミー こよみのよぶね 2014年

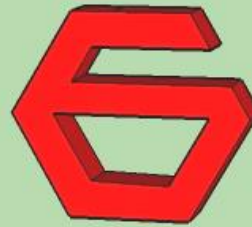
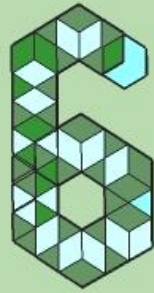
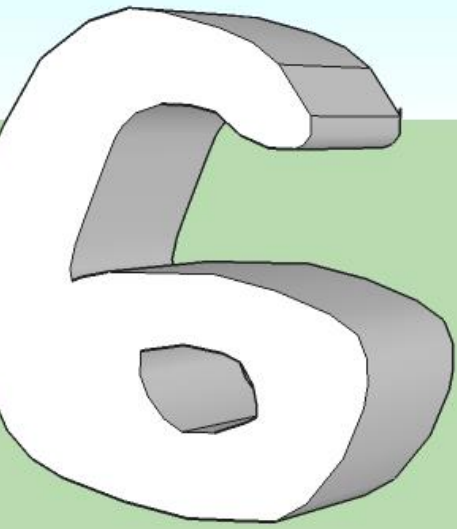

2014/12/9

アカデミーよぶねチーム

543
210
こよみのよぶね

こよみのよぶね2014

第9回

こよみのよぶね

2014年12月22日(月) 冬至の日

点灯時間 16時~20時

鵜飼観覧船乗り場~右岸長良川プロムナード

時を感じる叙情作品

こよみのよぶね

ゆく年の一年を振り返る。

流れてゆく「こよみのよぶね」を

ながめながら。

くる年の一年に想いを馳せる。

流れてくる「こよみのよぶね」を

ながめながら。



- 2006年から始まったアートイベント
- 日比野克彦さんがプロデュース
- 冬至に月の船を流して1年を見送る
- 冬にイベントのすくない岐阜を活性化する
- 県内から12チームが参加し手作りする

美濃市市政60周年記念

- 60周年⇒60歳⇒還暦⇒ちゃんちゃんこ⇒赤
- 市章⇒六角系の3つの“の”（みの）⇒亀野⇒緑
 - (市章の由来)美濃市の"美濃(三の)"を図案化したもの。"の"の字を亀甲形にしたのは市の中心街が他よりも高く亀甲形をなしているため慶長のころから"亀野"と呼ばれていたもので、これにちなんだものです。亀甲はおめでたい長寿を表し、子孫繁栄の意味が込められています。

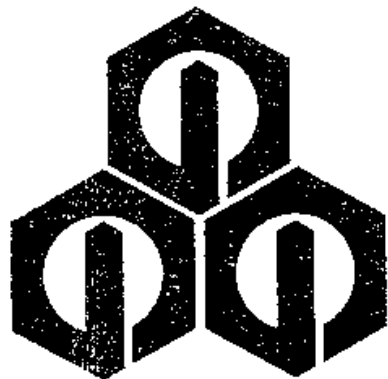

アカデミーの6

- ニホンミツバチの巣⇒ハニカム⇒6
- 竹⇒鶺籠⇒六つ目編み⇒6



亀野の
緑

ミツバチ
の黄色

還暦の
赤



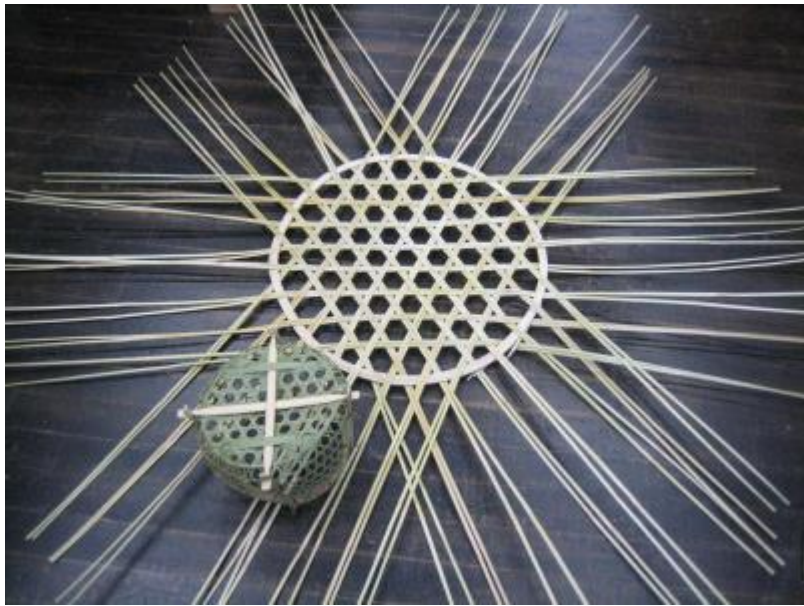
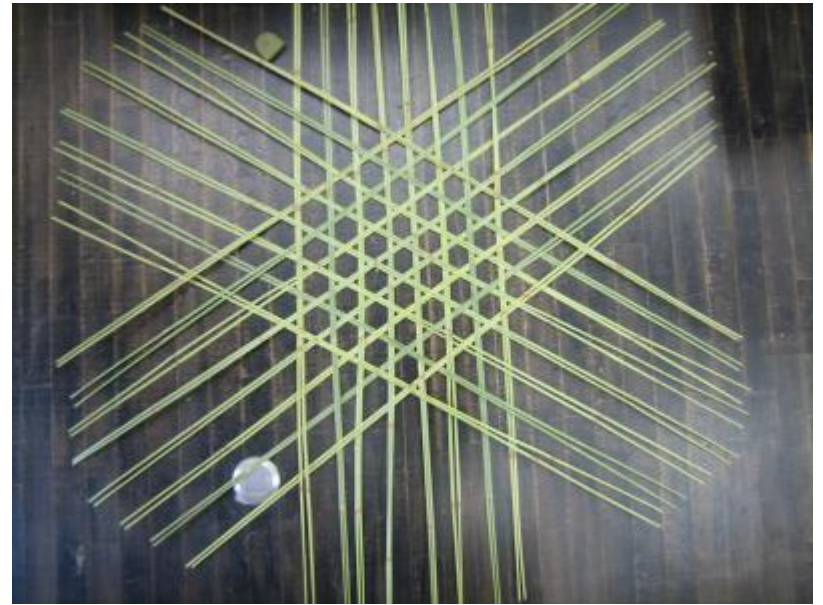



見え方と構造の検討ポイント

- ① 鶉籠の目を組み入れたい。光を透かしたい。
- ② 角は丸めたい。
- ③ 独立した六角形をつなぎたい。

⇒ 竹の太さとピッチはどのスケールがいいか？
鶉籠の何倍くらいかサンプルで検討する

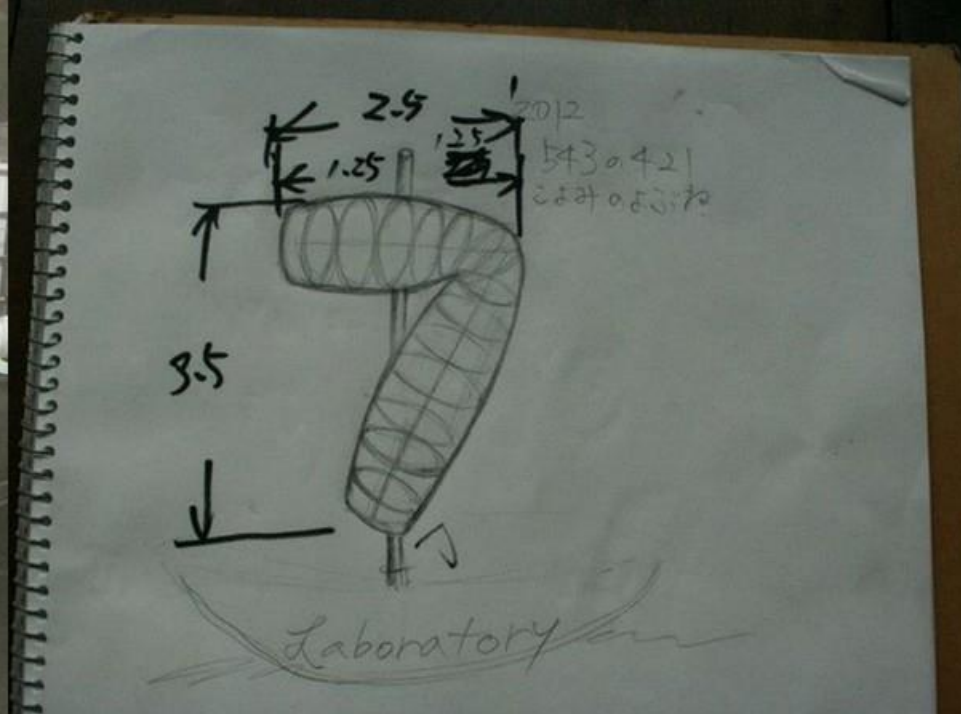

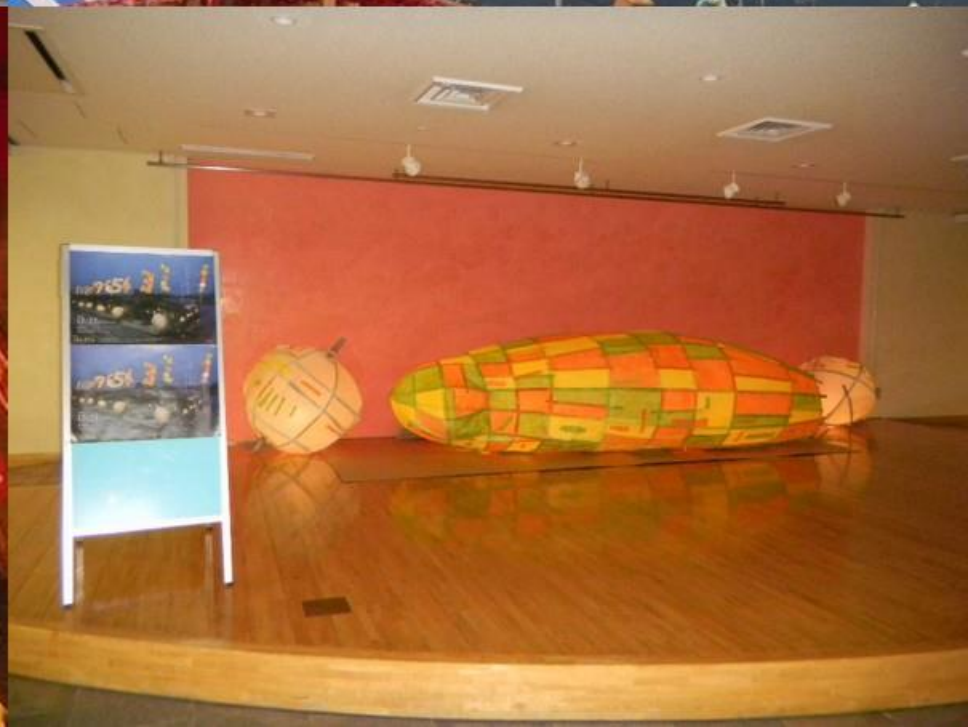
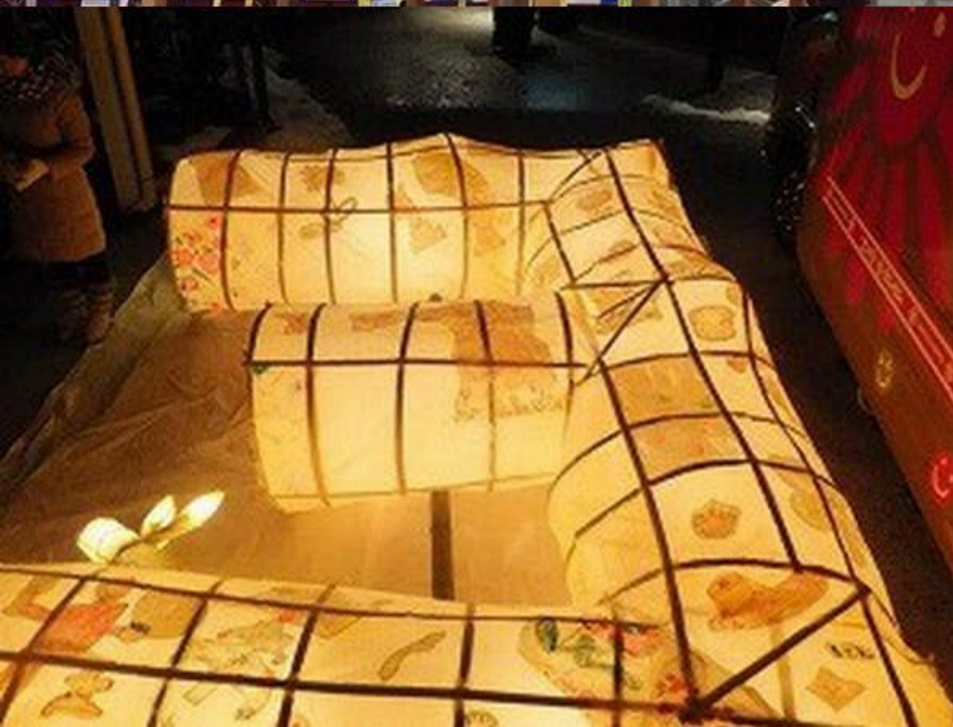

亀野の
緑

ミツバチ
の黄色

還暦の
赤

六角形 \times 10 個 = 60 歳

10センチくらいでいいんじゃない

byひびのさん

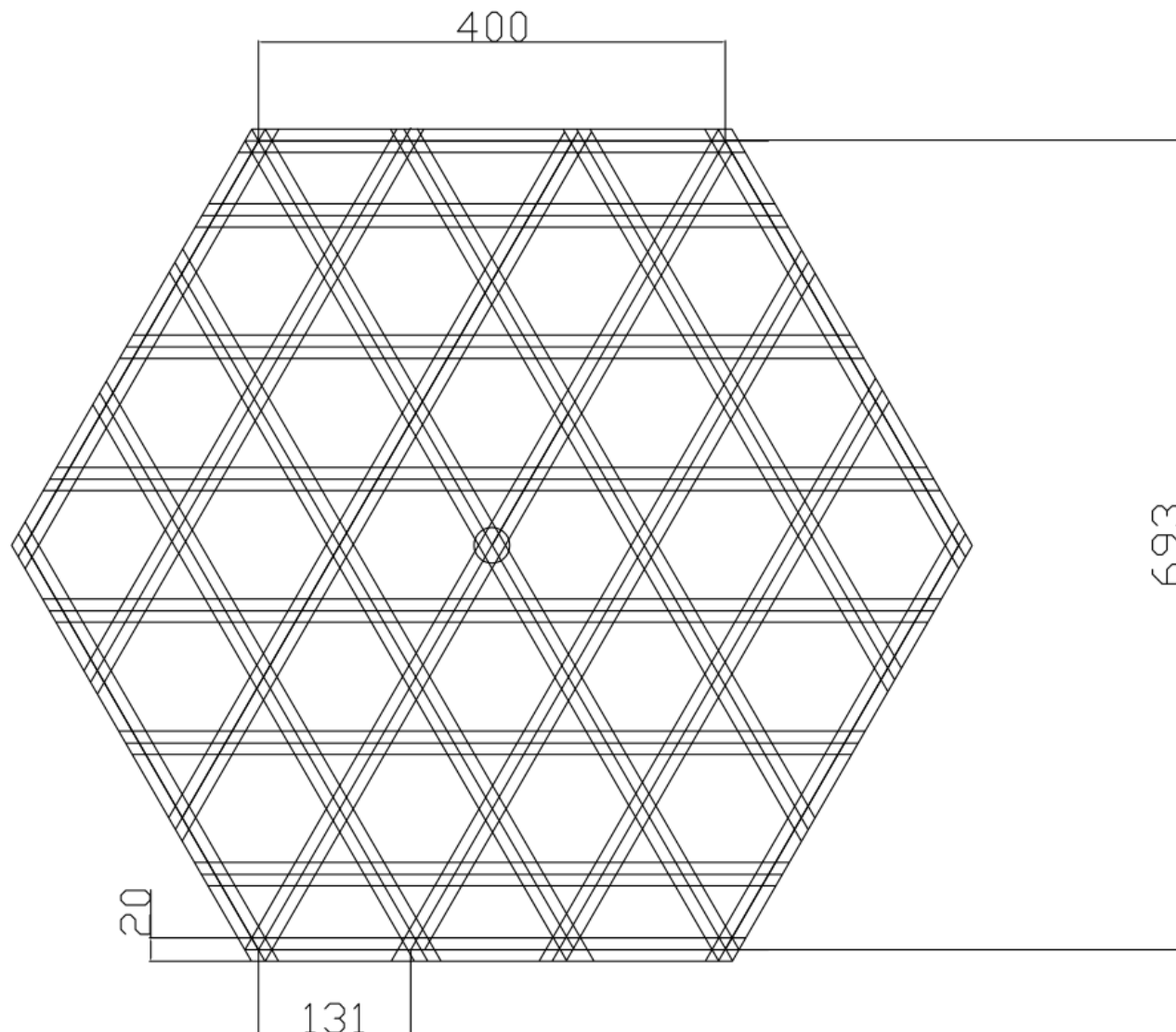

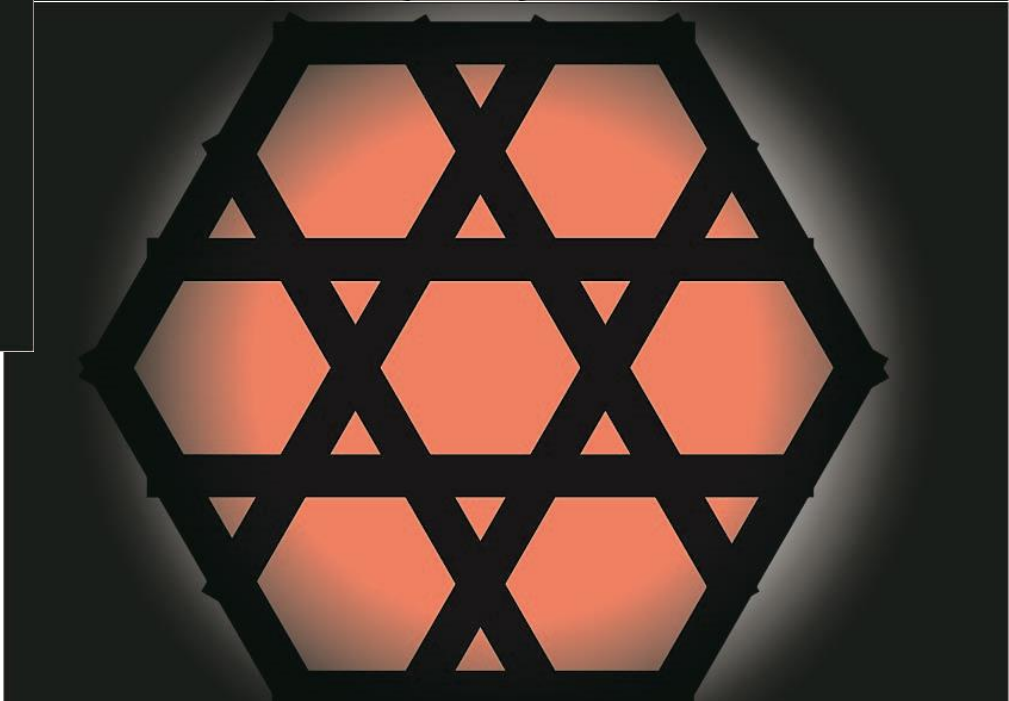
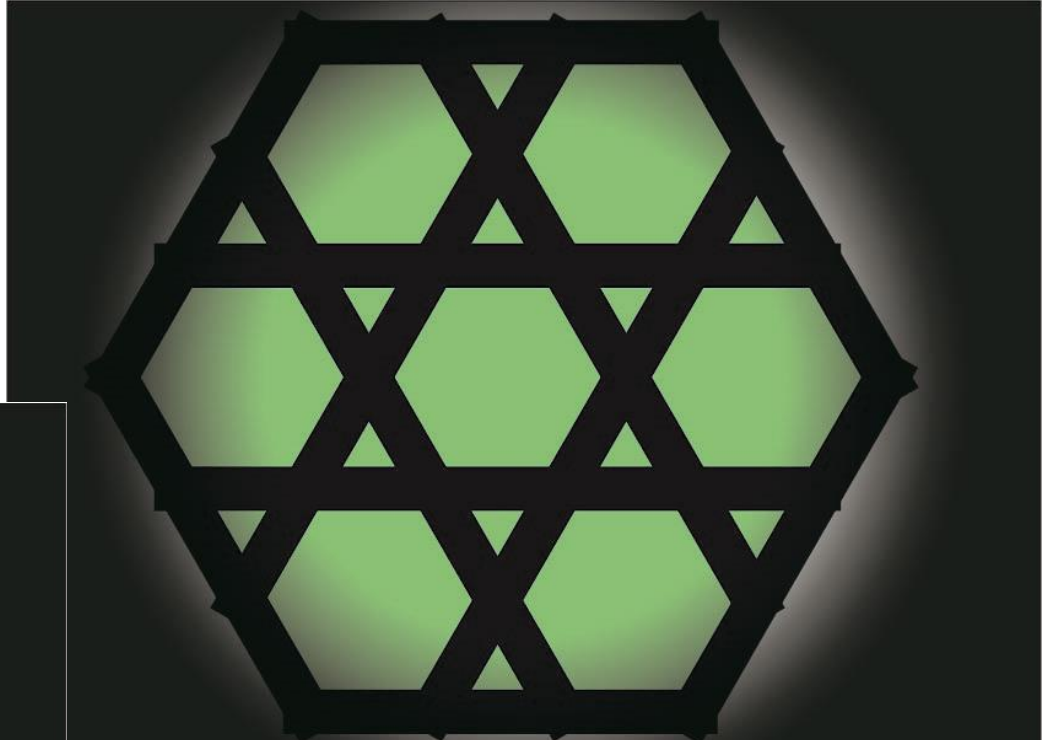
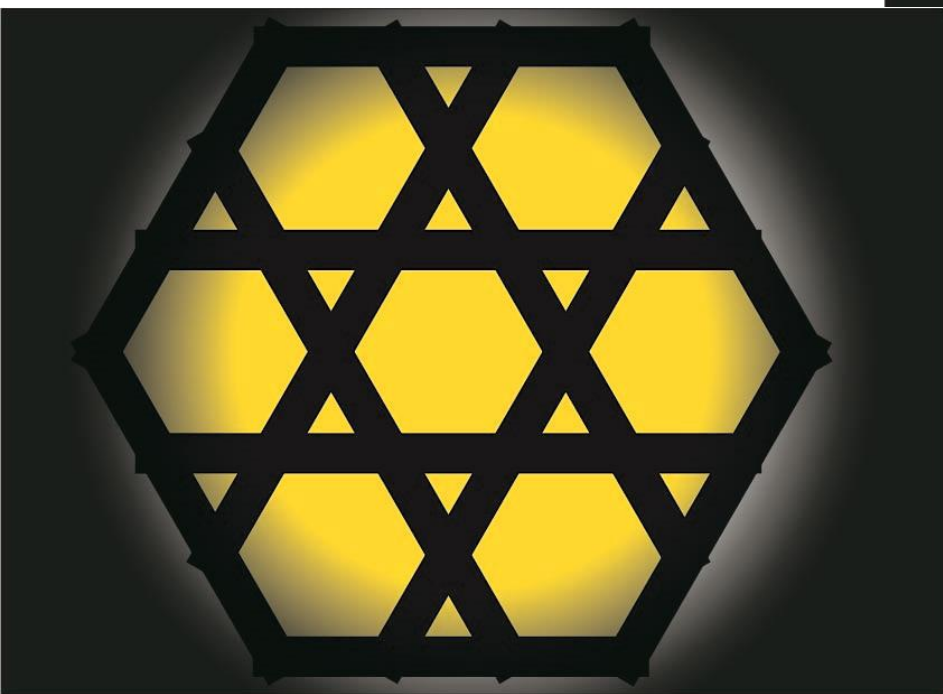





サンプルづくり 11/27

- ・材料に合わせた寸法に変更
- ・六角形用の治具を合板で作成

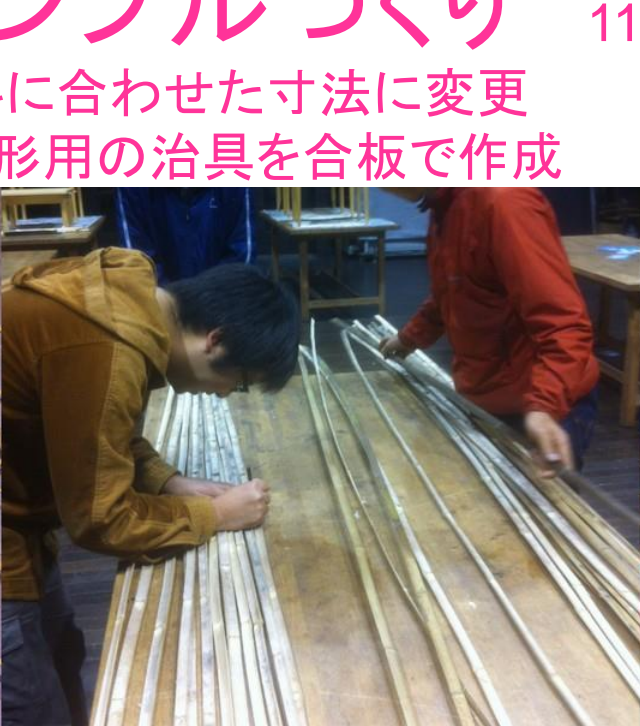



制作日 12/6-7



完成！



